

IP 13



IP 13

SPINDE/ REGALE/ GARDEROBEN	Einzelspinde Reihenspinde Sitzbänke und Schrägdächer Z- Spinde Garderoben-/ Fächerschränke Mehrzweckschränke Feuerwehrschränke Schwerlastregale Garderobenbänke	Seite 3 bis Seite 5 Seite 6, 7 und Seite 9, 10 Seite 8 Seite 11 Seite 12 Seite 13 Seite 23 Seite 24 Seite 42
1.		
BÜRO/ STAHLMÖBEL	Flügeltürenschränke/ Regale Planregal/ Umweltschrank Putzmittelschränke Schiebetürenschränke Rolladenschränke Feuerfeste Schränke Holzmöbelserie Winkelkombinationen/ Rollcontainer Schreibtische und Rollcontainer Hängeregistratorschränke	Seite 14- Seite 17 Seite 18 Seite 19 Seite 20 Seite 21 Seite 23 Seite 25- Seite 30 Seite 31 Seite 32- Seite 33 Seite 37
2.		
TISCHE/ STÜHLE	Tische Bürostühle Objektstühle	Seite 34 bis Seite 36 Seite 38 bis Seite 40 Seite 41
3.		
SCHLAFEN	Metallbetten Matratzen Bettwaren	Seite 43 bis Seite 44 Seite 44 Seite 45
4.		
KÜCHE/ ZUBEHÖR	Elektrogeräte Zubehör	Seite 46 Seite 47
5.		



Spinde

Abteilbreite 25 cm

Verschweißte Ausführung auf Sockel

Lackierung RAL 7035 lichtgrau, pulverbeschichtet mit Strukturoberfläche

Türen mit Etikettenrahmen, Lüftungsschlitzen und Drehriegelverschluss für Vorhängeschloss

pro Abteil 1 Hutboden mit Kleiderstange und 3 Haken

andere Türfarben auf Anfrage

Abmessungen:

Höhe: 180 cm, Tiefe: 50 cm

Zylinderschloss gegen Aufpreis erhältlich

Best.Nr. CZY

Sicherheitsdrehriegel gegen Aufpreis erhältlich

Best.Nr. SDR

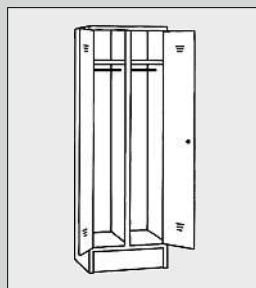

Kleiderspind

2 Türen
2 Drehriegel
Breite: 50 cm

**Best.Nr.
253SM0101**

Sitzbank
Best.Nr. SB050C

Schrägdach
Best.Nr. DK050/01

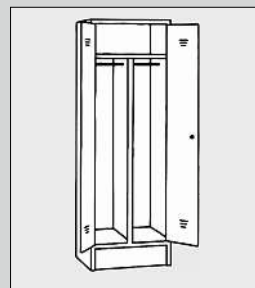

Kleiderspind

2 Türen
1 Drehriegel
Breite: 50 cm

**Best.Nr.
252SM0101**

Sitzbank
Best.Nr. SB050C

Schrägdach
Best.Nr. DK050/01

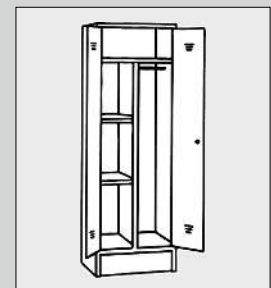

**Kleider- /
Wäschespind**

2 Türen
1 Drehriegel
Breite: 50 cm

**Best.Nr.
52PSM0101 + FB025**

Sitzbank
Best.Nr. SB050C

Schrägdach
Best.Nr. DK050/01



Spinde

Abteilbreite 30 cm

Verschweißte Ausführung auf Sockel

Lackierung RAL 7035 lichtgrau, pulverbeschichtet mit Strukturoberfläche

Türen mit Etikettenrahmen, Lüftungsschlitzen und Drehriegelverschluss für Vorhängeschloss

pro Abteil 1 Hutboden mit Kleiderstange und 3 Haken

andere Türfarben auf Anfrage

Abmessungen:

Höhe: 180 cm, Tiefe: 50 cm

Zylinderschloss gegen Aufpreis erhältlich

Best.Nr. CZY

Sicherheitsdrehriegel gegen Aufpreis erhältlich

Best.Nr. SDR



Kleiderspind

2 Türen
2 Drehriegel
Breite: 60 cm

Best.Nr.
202SM0101

Sitzbank
Best.Nr. SB060C

Schrägdach
Best.Nr. DK060/01



**Kleider- /
Wäschespind**

2 Türen
2 Drehriegel
Breite: 60 cm

Best.Nr.
22PSM0101
+ FB030/22P

Sitzbank
Best.Nr. SB060C

Schrägdach
Best.Nr. DK060/01



Kleiderspind

2 Türen
1 Drehriegel
Breite: 60 cm

Best.Nr.
201SM0101

Sitzbank
Best.Nr. SB060C

Schrägdach
Best.Nr. DK060/01

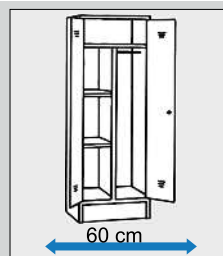

**Kleider- /
Wäschespind**

2 Türen
1 Drehriegel
Breite: 60 cm

Best.Nr.
21PSM0101
+ FB030/21P

Sitzbank
Best.Nr. SB060C

Schrägdach
Best.Nr. DK060/01

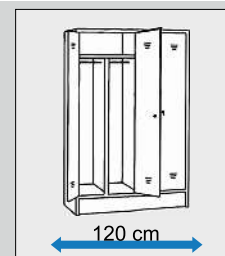

Kleiderspind

4 Türen
2 Drehriegel
Breite: 120 cm

Best.Nr.
121SM0101

Sitzbank
Best.Nr. SB120C

Schrägdach
Best.Nr. DK120/01



Spinde

Abteillbreite 40 cm

Verschweißte Ausführung auf Sockel

Lackierung RAL 7035 lichtgrau, pulverbeschichtet mit Strukturoberfläche

Türen mit Etikettenrahmen, Lüftungsschlitzen und Drehriegelverschluss für Vorhängeschloss

pro Abteil 1 Hutboden mit Kleiderstange und 3 Haken

andere Türfarben auf Anfrage

Abmessungen:

Höhe: 180 cm, Tiefe: 50 cm

Zylinderschloss gegen Aufpreis erhältlich

Best.Nr. CZY

Sicherheitszylinderschloss gegen Aufpreis erhältlich

Best.Nr. SDR

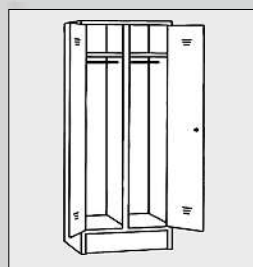

Kleiderspind

2 Türen
2 Drehriegel
Breite: 80 cm

Best.Nr.
230SM0101

Sitzbank
Best.Nr. SB080C

Schrägdach
Best.Nr. DK080/01

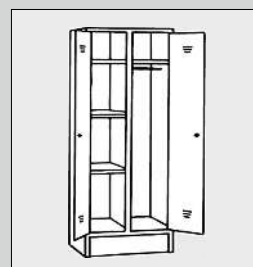

**Kleider- /
Wäschespind**

2 Türen
2 Drehriegel
Breite: 80 cm

Best.Nr.
23PSM0101 + FB040/23P

Sitzbank
Best.Nr. SB080C

Schrägdach
Best.Nr. DK080/01

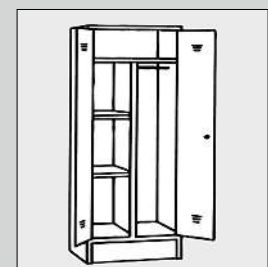

**Kleider- /
Wäschespind**

2 Türen
1 Drehriegel
Breite: 80 cm

Best.Nr.
24PSM0101 + FB040/24P

Sitzbank
Best.Nr. SB080C

Schrägdach
Best.Nr. DK080/01



Spinde mit Trennwand

Abteilbreite 40 cm

Verschweißte Ausführung auf Sockel

Lackierung RAL 7035 lichtgrau, pulverbeschichtet mit Strukturoberfläche

Türen mit Etikettenrahmen, Lüftungsschlitzen und Drehriegelverschluss für Vorhängeschloss

Pro Abteil 1 Hutboden mit Kleiderstange und 3 Haken

inklusive 1 Trennwand je Abteil

andere Türfarben auf Anfrage

Abmessungen:

Höhe: 180 cm, Tiefe: 50 cm

Zylinderschloss gegen Aufpreis erhältlich

Best.Nr. CZY

Sicherheitsdrehriegel gegen Aufpreis erhältlich

Best.Nr. SDR

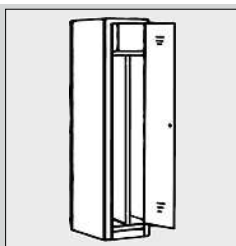

Kleiderspind

1 Türe
Breite: 40 cm

Best.Nr.
K41SM0101

Sitzbank
Best.Nr. SB040C

Schrägdach
Best.Nr. DK040/01

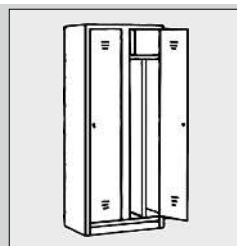

Kleiderspind

2 Türen
Breite: 80 cm

Best.Nr.
K82SM0101

Sitzbank
Best.Nr. SB080C

Schrägdach
Best.Nr. DK080/01



Kleiderspind

3 Türen
Breite: 120 cm

Best.Nr.
K12SM0101

Sitzbank
Best.Nr. SB120C

Schrägdach
Best.Nr. DK120/01



Reihenspinde

Abteilbreite 30 cm
Abteilbreite 40 cm

Verschweißte Ausführung auf Sockel

Lackierung RAL 7035 lichtgrau, pulverbeschichtet mit Strukturoberfläche

Türen mit Etikettenrahmen, Lüftungsschlitzen und Drehriegelverschluss für Vorhängeschloss

Pro Abteil 1 Hutboden mit Kleiderstange und 3 Haken

Abmessungen:

Höhe 180 cm, Tiefe: 50 cm

Zylinderschloss gegen Aufpreis erhältlich

Best.Nr. CZY

Sicherheitsdrehriegel gegen Aufpreis erhältlich

Best.Nr. SDR

Türfarben möglich:

- RAL 7035 lichtgrau
- RAL 5015 himmelblau
- RAL 5010 enzianblau
- RAL 5012 lichtblau
- RAL 6011 resedagrün
- RAL 3020 verkehrsrot
- RAL 7021 anthrazit

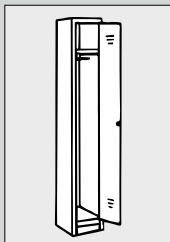

Reihenspind

1 Türe
Breite: 30 cm

Best.Nr.
211SM0101

Sitzbank
Best.Nr.
SB030C

Schrägdach
Best.Nr.
DK030/01

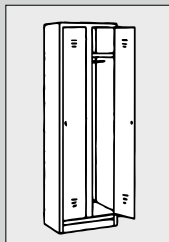

Reihenspind

2 Türen
Breite: 60 cm

Best.Nr.
212SM0101

Sitzbank
Best.Nr.
SB060C

Schrägdach
Best.Nr.
DK060/01

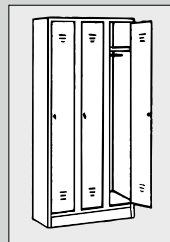

Reihenspind

3 Türen
Breite: 90 cm

Best.Nr.
213SM0101

Sitzbank
Best.Nr.
SB090C

Schrägdach
Best.Nr.
DK090/01

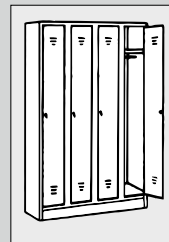

Reihenspind

4 Türen
Breite: 120 cm

Best.Nr.
214SM0101

Sitzbank
Best.Nr.
SB120C

Schrägdach
Best.Nr.
DK120/01

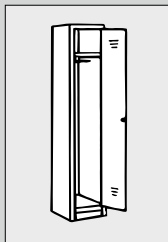

Reihenspind

1 Türe
Breite: 40 cm

Best.Nr.
231SM0101

Sitzbank
Best.Nr.
SB040C

Schrägdach
Best.Nr.
DK040/01

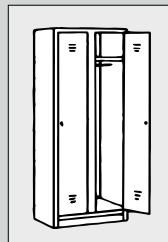

Reihenspind

2 Türen
Breite: 80 cm

Best.Nr.
232SM0101

Sitzbank
Best.Nr.
SB080C

Schrägdach
Best.Nr.
DK080/01

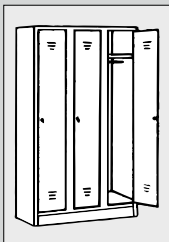

Reihenspind

3 Türen
Breite: 120 cm

Best.Nr.
233SM0101

Sitzbank
Best.Nr.
SB120C

Schrägdach
Best.Nr.
DK120/01



Sitzbänke

untergebaute Sitzbank für alle Spindmodelle von Seite 3 - 7, 12 und 13

Gestell Vierkantrrohr, Lackierung RAL 7035 lichtgrau

Sitzfläche aus massiven Hartholzleisten

zerlegte Ausführung

Abmessungen:

Sitzhöhe: ca. 44 cm

Sitztiefe: ca. 36 cm

Gesamthöhe: 207 cm

Gesamttiefe: 86 cm



Sitzbänke

untergebaute Sitzbank für alle Spindmodelle von Seite 9 - 11

Gestell Vierkantrrohr, Lackierung RAL 7035 lichtgrau

Sitzfläche aus massiven Hartholzleisten

zerlegte Ausführung

Abmessungen:

Sitzhöhe: ca. 44 cm

Sitztiefe: ca. 30 cm

Gesamthöhe: 222 cm

Gesamttiefe: 80 cm



Schrägdach

für alle Spindmodelle von Seite 3 - 7 und Seite 9 - 11

Beispiele Schließvarianten:



Zylinderschloss

Best.Nr. CZY von Seite 1 - 7
und Seite 12 und 13

Best.Nr. ZY20 von Seite 9 - 11



Sicherheitsdrehriegel

Best.Nr. SDR von Seite 1- 7
und Seite 12 und 13



Metalldrehriegel

Best.Nr. CMR von Seite 1- 7
und Seite 12 und 13

Best.Nr. MR20 von Seite 9- 11



C- Serie

Verschweißte Ausführung auf Sockel

Lackierung RAL 7035 lichtgrau, pulverbeschichtet mit Strukturoberfläche

Türen mit Etikettenrahmen und Drehriegelverschluss für Vorhängeschloss

intensive Belüftung durch Lochreihen

pro Abteil 1 Hutboden mit Kleiderstange und 2 Haken und 2 Fachböden

andere Farben auf Anfrage

Abmessungen:

Höhe: 180 cm

Tiefe: 50 cm

Zylinderschloss gegen Aufpreis erhältlich

Best.Nr. ZY20

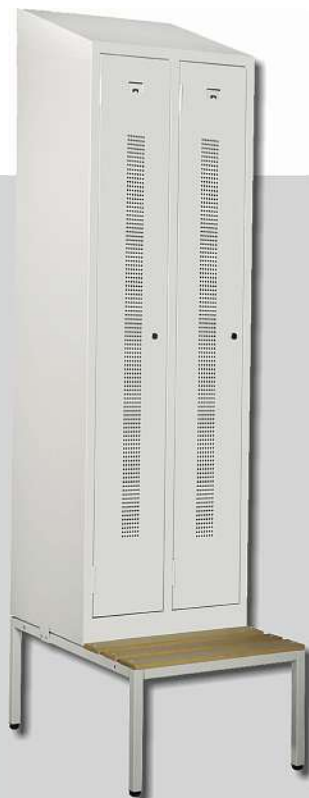

lieferbar ab 10 Stück

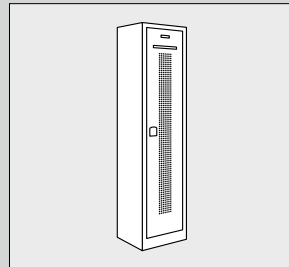

Kleiderspind
1 Türe
Breite: 31 cm
Best.Nr. C3110101

Sitzbank
Best.Nr. SB030

Schrägdach
Best.Nr. D0300

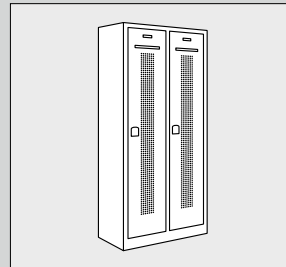

Kleiderspind
2 Türen
Breite: 59 cm
Best.Nr. C3210101

Sitzbank
Best.Nr. SB060

Schrägdach
Best.Nr. D0600

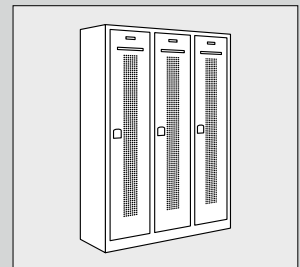

Kleiderspind
3 Türen
Breite: 87 cm
Best.Nr. C3310101

Sitzbank
Best.Nr. SB090

Schrägdach
Best.Nr. D0900



Spinde

Robuste, verschweißte Ausführung auf Sockel

Lackierung RAL 7035 lichtgrau pulverbeschichtet mit Strukturoberfläche

Türen verstärkt mit außenliegenden Scharnieren, Namensschildhalter und Briefschlitz

Intensive Belüftung durch Lochreihen

Drehriegelverschluss für Vorhängeschloss, eingelassen in Kunststoffmulde

Pro Abteil 1 Hutboden mit Kleiderstange und 2 Haken und Trennwand

andere Farben auf Anfrage

Abmessungen:

Höhe 180 cm, Tiefe: 50 cm

Zylinderschloss gegen Aufpreis erhältlich
Best.Nr. ZY20

lieferbar ab 10 Stück

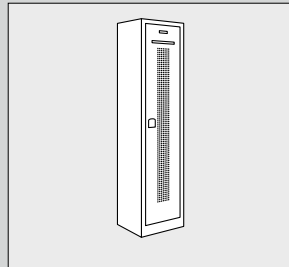

Kleiderspind
1 Türe
1 Drehriegel
Breite: 41,5 cm
Best.Nr. 2040

Sitzbank
Best.Nr. SB040

Schrägdach
Best.Nr. D0415

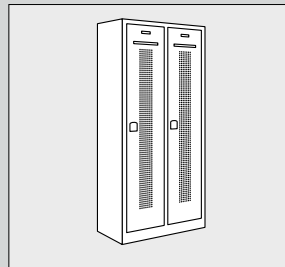

Kleiderspind
2 Türen
2 Drehriegel
Breite: 80 cm
Best.Nr. 2080

Sitzbank
Best.Nr. SB080

Schrägdach
Best.Nr. D0800

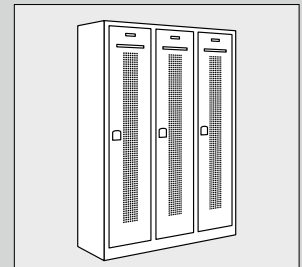

Kleiderspind
3 Türen
3 Drehriegel
Breite: 118,5 cm
Best.Nr. 2120

Sitzbank
Best.Nr. SB120

Schrägdach
Best.Nr. D1185



Z-Spinde

Verschweißte
Ausführung auf Sockel

Lackierung RAL 7035
lichtgrau pulver-
beschichtet mit
Strukturoberfläche

Türen mit Etiketten-
rahmen und
Drehriegelverschluss
für Vorhängeschloss

Intensive Belüftung
durch Lochreihen

Pro Abteil 1
Kleiderhaken

andere Farben auf
Anfrage

Abmessungen:

Höhe: 180 cm
Tiefe: 50 cm

Zylinderschloss gegen
Aufpreis erhältlich

Best.Nr. ZY20

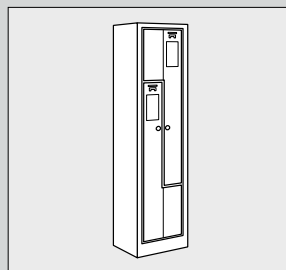

Spind
2 Türen
2 Drehriegel
Breite: 41,5 cm

Best.Nr. Z415
Sitzbank:
Best.Nr. SB040
Schrägdach:
Best.Nr. D0415

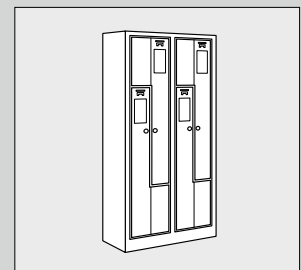

Spind
4 Türen
4 Drehriegel
Breite: 80 cm

Best.Nr. Z800
Sitzbank:
Best.Nr. SB080
Schrägdach:
Best.Nr. D0800



Garderoben

Verschweißte Ausführung auf Sockel

Lackierung RAL 7035 lichtgrau,
pulverbeschichtet mit Strukturoberfläche

Türen mit Etikettenrahmen und
Drehriegelverschluss für Vorhängeschloss

2 durchgehende Ablageböden,
1 Kleiderstange

andere Türfarben auf Anfrage

Abmessungen:

Höhe 180 cm, Tiefe 50 cm

Auslieferung:

Fächersäulen montiert, Garderobe zerlegt

Zylinderschloss gegen Aufpreis erhältlich

Best.Nr. CZY

Sicherheitsdrehriegel gegen Aufpreis
erhältlich

Best.Nr. SDR

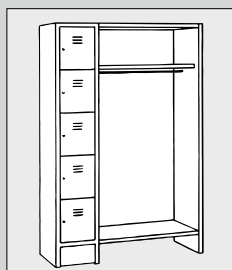

Garderobe
5 Türen
Fachmaß:
26 x 29 cm
Breite: 122 cm
Best.Nr.
905SM0101

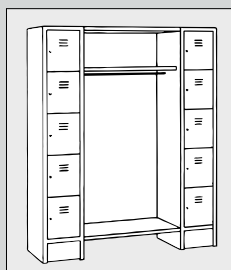

Garderobe
10 Türen
Fachmaß:
26 x 29 cm
Breite: 154 cm
Best.Nr.
910SM0101

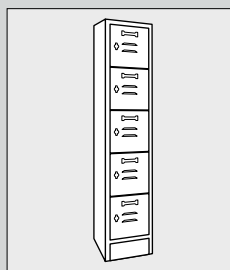

Fächersäule
5 Türen
Fachmaß:
26 x 29 cm
Breite: 35 cm
Best.Nr.
S05SM0101

Sitzbank
Best.Nr. SB035C

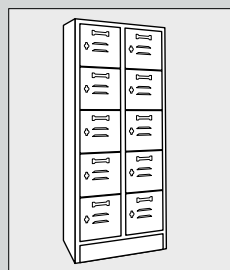

Fächersäule
10 Türen
Fachmaß:
26 x 29 cm
Breite: 70 cm
Best.Nr.
S10SM0101

Sitzbank
Best.Nr. SB070C

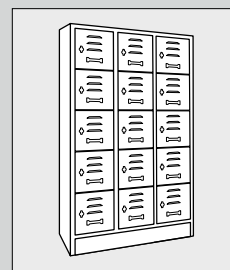

Fächersäule
15 Türen
Fachmaß:
26 x 29 cm
Breite: 105 cm
Best.Nr.
S15SM0101

Sitzbank
Best.Nr. SB105C



Mehrzweckschränke

Verschweißte Ausführung auf Sockel

Lackierung RAL 7035 lichtgrau
pulverbeschichtet mit Strukturoberfläche

Türen mit Etikettenrahmen und
Drehriegelverschluss für Vorhängeschloss

pro Abteil 1 Kleiderstange mit 2 Haken

andere Türfarben auf Anfrage

Abmessungen:

Höhe 180 cm, Tiefe 50 cm

Zylinderschloss gegen Aufpreis erhältlich

Best.Nr. CZY

Sicherheitsdrehriegel gegen Aufpreis
erhältlich

Best.Nr. SDR

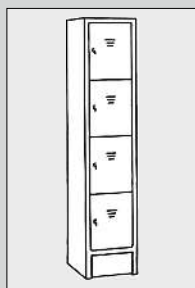

Fächersäule
4 Türen
Fachmaß:
26 x 37 cm
Breite: 35 cm
Best.Nr.
S04SM0101

Sitzbank
Best.Nr.
SB035C

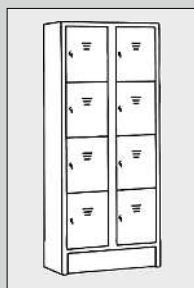

Fächersäule
8 Türen
Fachmaß:
26 x 37 cm
Breite: 70 cm
Best.Nr.
S08SM0101

Sitzbank
Best.Nr.
SB070C

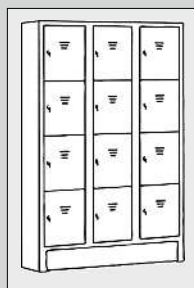

Fächersäule
12 Türen
Fachmaß:
26 x 37 cm
Breite: 105 cm
Best.Nr.
S12SM0101

Sitzbank
Best.Nr.
SB105C

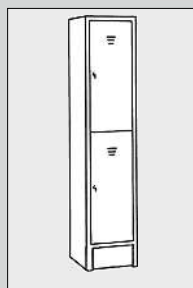

Schrank
2 Fächer
Fachmaß:
26 x 76 cm
Breite: 35 cm
Best.Nr.
272SM0101

Sitzbank
Best.Nr.
SB035C

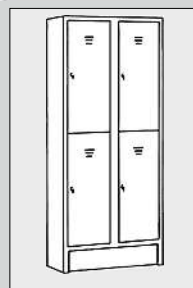

Schrank
4 Fächer
Fachmaß:
26 x 76 cm
Breite: 70 cm
Best.Nr.
274SM0101

Sitzbank
Best.Nr.
SB070C

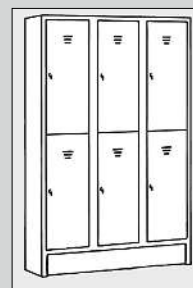

Schrank
6 Fächer
Fachmaß:
26 x 76 cm
Breite: 105 cm
Best.Nr.
276SM0101

Sitzbank
Best.Nr.
SB105C



Flügeltürenschränke

Universalschrank ideal für Archiv und Büro

Kombinierte Ablage für Ordner und Hängemappen in einem Schrank

180° Türöffnung

4 verstellbare Fachböden

5 Ordnerhöhen

Verschluss per Drehzylinderschloss mit 3- Punkt- Verriegelung

Türen einschlagend mit innenliegenden Scharnieren

Lackierung RAL 7035 lichtgrau pulverbeschichtet mit Strukturoberfläche

Regale mit Rückwand

Türfronten wahlweise in RAL 7035 lichtgrau oder RAL 5015 himmelblau

Abmessungen:

Höhe 195 cm, Breite 92 cm, Tiefe 42 cm

Zusatzfachboden

Best.Nr. FB2297 pulverbeschichtet

Best.Nr. FB2297VZ verzinkt

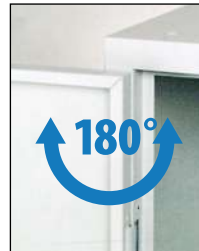

Fachboden verzinkt

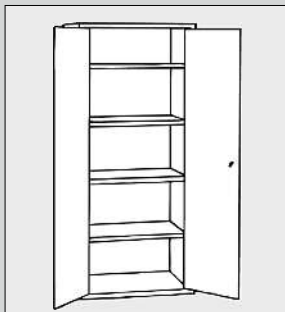

Universalschrank
2-türig
4 Fachböden

graue Türen
Best.Nr. 2297
blaue Türen
Best.Nr. 2297T5015



Universalschrank
2-türig
4 Fachböden verzinkt

graue Türen
Best.Nr. 2297VZ
blaue Türen
Best.Nr. 2297VZT5015

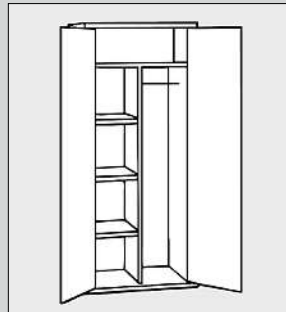

Kleider-/ Aktenschrank
2-türig, 1 Hutboden
1 Kleiderstange
3 Fachböden

graue Türen
Best.Nr. 2297AK



Universalregal
mit Rückwand
4 Fachböden

Best.Nr. 2297/0



Flügeltürenschränke

kombinierte Ablage für Ordner und Hängemappen in einem Schrank

4 verstellbare Fachböden bei Best.Nr. 2296
2 verstellbare Fachböden bei Best.Nr. 2295

4 1/2 Ordnerhöhen bei Best.Nr. 2296
3 Ordnerhöhen bei Best.Nr. 2295

Verschluss per Drehzylinderschloss mit
2- Punkt- Verriegelung

Türen einschlagend mit innenliegenden Scharnieren

Lackierung RAL 7035 lichtgrau pulverbeschichtet
mit Strukturoberfläche

Regale mit Rückwand

Abmessungen:

Breite 80 cm, Tiefe 38 cm

Zusatzfachboden

Best.Nr. FB2296

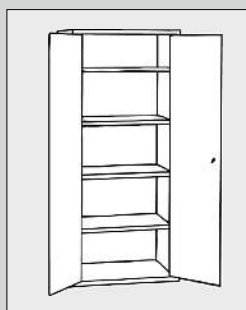

Aktenschrank

2-türig,
4 Fachböden

Höhe: 180 cm

Best.Nr. 2296

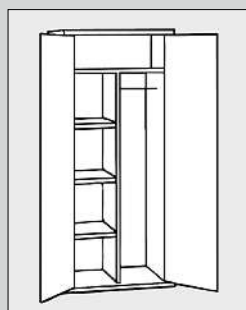

Kleider-/ Aktenschrank

2-türig, 1 Hutboden
1 Kleiderstange,
3 Fachböden

Höhe: 180 cm

Best.Nr. 2296AK

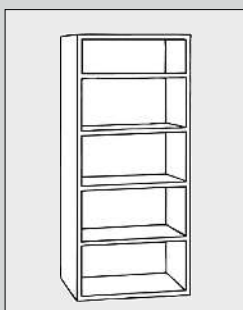

Aktenregal

4 Fachböden

Höhe: 180 cm

Best.Nr. 2296/0

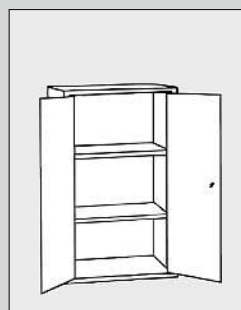

Aktenschrank

2-türig,
2 Fachböden

Höhe: 120 cm

Best.Nr. 2295

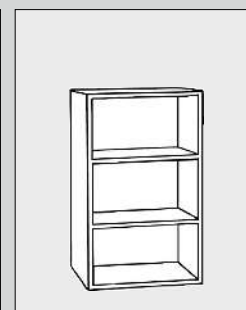

Aktenregal

2 Fachböden

Höhe: 120 cm

Best.Nr. 2295/0



Stahl-Flügeltürenschränke

Universalschrank ideal für Werkstatt, Archiv und Büro

Kombinierte Ablage für Ordner und Hängemappen in einem Schrank

180° Türöffnung

4 verstellbare Fachböden

5 Ordnerhöhen

Verschluss per Drehzylinderschloss mit 3-Punkt-Verriegelung

Türen einschlagend mit innenliegenden Scharnieren

Lackierung RAL 7035 lichtgrau pulverbeschichtet mit Strukturoberfläche

Türfronten in RAL 7035 lichtgrau

andere Türfarben auf Anfrage

Regale mit Rückwand

Abmessungen:

Höhe 195 cm, Breite 120 cm, Tiefe 42 cm

Zusatzfachboden

Best.Nr. FB2290

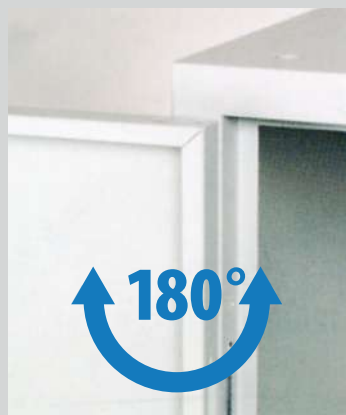

Universalschrank
2-türig
4 Fachböden

Best.Nr. 2290/0101

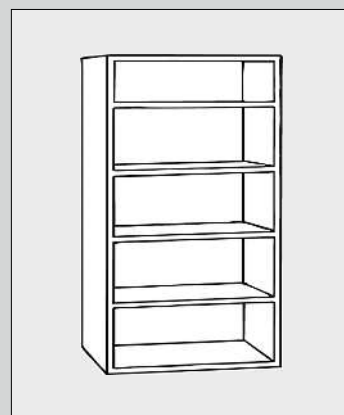

Universalregal
mit Rückwand
4 Fachböden

Best.Nr. 2290/0/01



Tiefe: 50 cm oder 60 cm

Stahl-Flügeltürenschränke

Universalschrank ideal für Werkstatt, Archiv und Büro

Kombinierte Ablage für Ordner und Hängemappen in einem Schrank

180° Türöffnung

4 verstellbare Fachböden

5 Ordnerhöhen

Verschluss per Drehzylinderschloss mit 3-Punkt-Verriegelung

Türen einschlagend mit innenliegenden Scharnieren

Lackierung RAL 7035 lichtgrau pulverbeschichtet mit Strukturoberfläche

Türfronten in RAL 7035 lichtgrau

andere Türfarben auf Anfrage

Regale mit Rückwand

Abmessungen:

Höhe 195 cm, Breite 92 cm

Zusatzfachboden

Best.Nr. FB2292 50 cm

Best.Nr. FB2292/60 60 cm

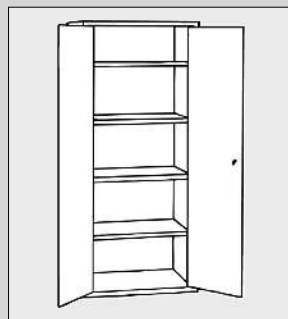
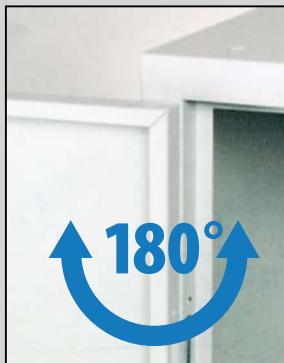

Universalschrank

Tiefe: 50 cm
2-türig
4 Fachböden

Best.Nr. 2292



Universalregal

Tiefe: 50 cm
mit Rückwand
4 Fachböden

Best.Nr. 2292/0

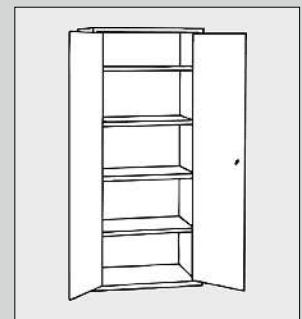

Universalschrank

Tiefe: 60 cm
2-türig
4 Fachböden

Best.Nr. 2292/60



Planregal

Lackierung RAL 7035 lichtgrau pulverbeschichtet

Regal mit Rückwand

Fachbodenunterteiler komplett verschweißt

2 große Ablagefächer

18 Kleingefache

2 große Ablagefächer

Abmessungen:

Höhe 195 cm, Breite 92 cm, Tiefe 42 cm

Fachmaße (Kleingefache):

2 x Höhe 17,5 cm x Breite 30,5 cm

1 x Höhe 17,5 cm x Breite 31,0 cm

Fachmaße (große Ablagefächer):

Höhe 36 cm x Breite 86 cm

Best.Nr. 2297/PLAN

Umweltschrank



ZUR LAGERUNG VON KLEINGEBINDEN MIT WASSER GEFÄHRDENDEN STOFFEN, BESCHRÄNKT AUF UNTER 100 LITER / SCHRANK

NICHT ZUR LAGERUNG VON BRENNBAREN STOFFEN GEEIGNET

Verschluss per Drehzylinderschloss mit 2- Punkt-Verriegelung

Lackierung RAL 7035 lichtgrau pulverbeschichtet mit Strukturoberfläche

Flügeltüren 180-Grad-Öffnung, oben und unten mit Lüftungslöchern

Tür Innenseiten verstärkt und mit Tasche zur Aufnahme von Beipackzetteln, Gefahrenhinweisen etc. versehen

4 verstellbare, dicht verschweißte, verzinkte Wannen

30 x 20 Liter, 1 x 40 Liter Fassungsvermögen

Wannen in 3- Zentimeter- Raster verstellbar

Tragkraft pro Wanne: 80 kg bei gleichmäßiger Lastverteilung

Abmessungen:

Höhe 195 cm, Breite 92 cm, Tiefe 50 cm

Best.Nr. US92/0101



Putzmittelschrank

robuste, verschweißte Ausführung auf Sockel

Lackierung RAL7035 lichtgrau mit
Strukturoberfläche

Verschluss per Zylinderschloss mit
2 Schlüsseln

4 kleine Fachböden

1 Abteil mit Kleiderleiste und 3 Haken

Türen einschlagend mit innenliegenden
Scharnieren

Abmessungen:

Höhe 180 cm, Breite 60 cm, Tiefe 50 cm

Best.Nr. P6SZ0101



Putzmittelschrank

robuste, verschweißte Ausführung auf Sockel

Lackierung RAL7035 lichtgrau mit
Strukturoberfläche

Verschluss per Drehzylinderschloss
mit 3- Punkt- Verriegelung

1 durchgehender fester Boden mit
Kleiderleiste

3 kleine Ablageböden

180° Türöffnung

Türen einschlagend mit innenliegenden
Scharnieren

Abmessungen:

Höhe 195 cm, Breite 92 cm, Tiefe 42 cm

Best.Nr. 2293



Schiebetürenschränke

robuste Stahlausführung

1 verstellbarer Fachboden bei
Best.Nr. ST2D01
2 verstellbare Fachböden bei
Best.Nr. ST3D01

2 Ordnerhöhen bei Best.Nr. ST2D01
3 Ordnerhöhen bei Best.Nr. ST3D01

Lackierung RAL7035 lichtgrau
pulverbeschichtet mit Strukturoberfläche

Schiebetüren mit eingelassener
Griffmuschel

Druckzylinderschloss mit 2 Schlüsseln

Regale mit Rückwand

Abmessungen:

Breite 120 cm , Tiefe 42 cm

Zusatzfachboden
Best.Nr. FBSTS01

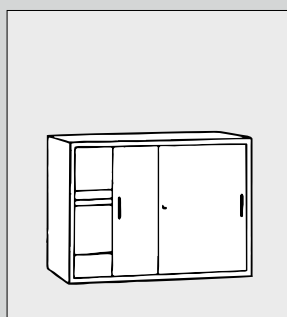

Schiebetürenschränk
1 Fachboden
2 Ordnerhöhen
Höhe: 75 cm

Best.Nr. ST2D01

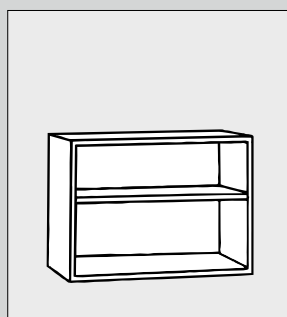

Regal mit Rückwand
1 Fachboden
2 Ordnerhöhen
Höhe: 75 cm

Best.Nr. ST2/0/01

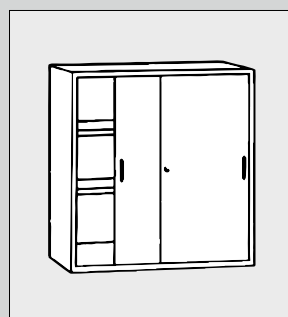

Schiebetürenschränk
2 Fachböden
3 Ordnerhöhen
Höhe: 108 cm

Best.Nr. ST3D01

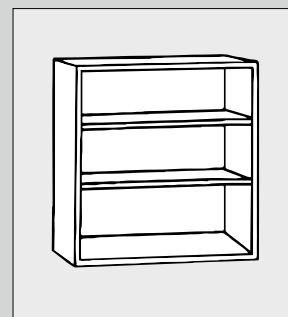

Regal mit Rückwand
2 Fachböden
3 Ordnerhöhen
Höhe: 108 cm

Best.Nr. ST3/0/01



Rollladenschränke verschweißt

robuste Ausführung

1 verstellbarer Fachboden bei Best.Nr. RS02/7035
 2 verstellbare Fachböden bei Best.Nr. RS03/7035
 4 verstellbare Fachböden bei Best.Nr. RS05/7035

1 1/2 Ordnerhöhe bei Best.Nr. RS02/7035
 2 1/2 Ordnerhöhen bei Best.Nr. RS03/7035
 5 Ordnerhöhen bei Best.Nr. RS05/7035

Lackierung RAL7035 lichtgrau, pulverbeschichtet
 mit Strukturoberfläche

Rollladen aus Kunststoffprofilen mit eingelassener
 Griffmuschel

Zylinderschloss mit 2 Schlüsseln

Korpus aus Stahlblech

Rollladenschränk verschweißt

Abmessungen:

Breite 120 cm, Tiefe 45 cm

Zusatzfachboden
Best.Nr. FBR5/7035

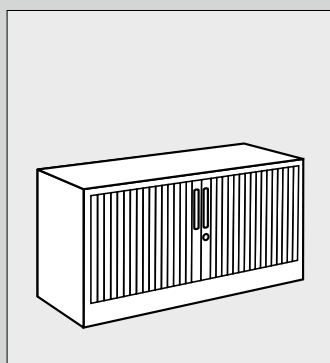

Rollladenschränk
 1 1/2 Ordnerhöhen
 1 Fachboden
 Höhe: 75 cm

Best.Nr. RS02/7035

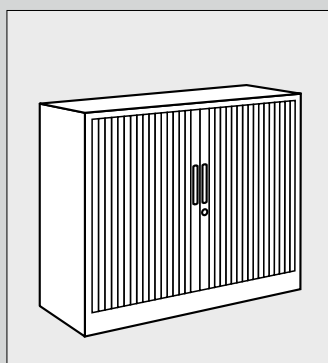

Rollladenschränk
 2 1/2 Ordnerhöhen
 2 Fachböden
 Höhe: 105 cm

Best.Nr. RS03/7035

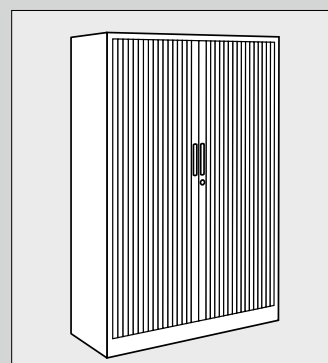

Rollladenschränk
 5 Ordnerhöhen
 4 Fachböden
 Höhe: 195 cm

Best.Nr. RS05/7035



Schranktüre

Lüftungsschlitze

Drehriegelverschluss
für Vorhängeschloss
Best.Nr. FST4

Zylinderschloss gegen
Aufpreis erhältlich
Best.Nr. FST4ZY



Wertfach

Wertfachtüre Höhe
27 cm mit Einwurfschlitz
Drehriegel für
Vorhängeschloss
Best.Nr. FWT4

Zylinderschloss gegen
Aufpreis erhältlich
Best.Nr. FWT4ZY

Feuerwehrschränke

Abteilbreite 40 cm

robuste, verschweißte
Ausführung auf Sockel

Lackierung RAL 3000
feuerwehrrrot
pulverbeschichtet mit
Strukturoberfläche

Pro Abteil 1
Kleiderstange mit 3
Haken und zusätzlich 2
Haken an den
Seitenwänden

Helmhalter

Abmessungen:
Höhe 180 cm,
Tiefe 50 cm



Fuß- Set
Zur Selbstmontage
Höhe 13 cm
Best.Nr. FFS

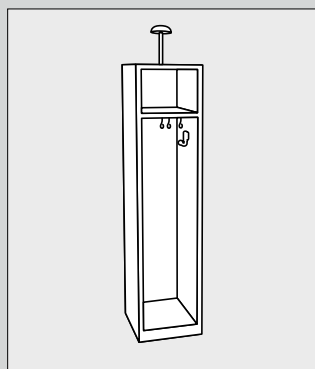

Schrank

1 Abteil
Höhe: 180 cm
Tiefe: 50 cm
Breite: 41,5 cm

Best.Nr. F040

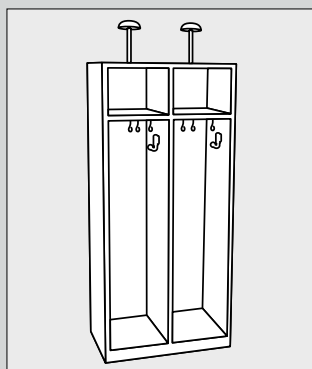

Schrank

2 Abteile
Höhe: 180 cm
Tiefe: 50 cm
Breite: 80 cm

Best.Nr. F080

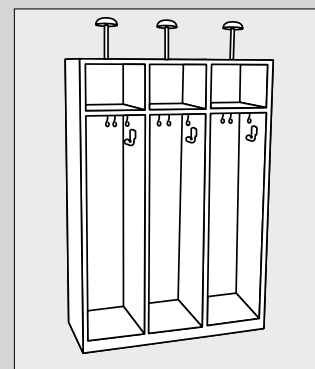

Schrank

3 Abteile
Höhe: 180 cm
Tiefe: 50 cm
Breite: 118,5 cm

Best.Nr. F120



Feuerschutzschrank / Dokumentenschrank

allseitig doppelwandig, zwischen den Wandungen
30 mm starke Steinwollematten

nicht brennbar gemäß DIN 4102, Schutz vor leichten Bränden und Einbruchversuchen

Flügeltüren oben und unten in stabilen Drehbolzen gelagert, Einbruchsicherheit durch Türsicherung in den Seitenwänden
5-riegeliges Bolzenriegelwerk (seitlich 3x, oben/ unten je 1 x)

Spezialschloss mit 2 Schlüsseln, made in Germany

Stahlgüte CCR1110

Stahldicke 1 mm

Türen beidseitig 180 ° aufschlagend

Elektrostatische und kratzfeste Epoxy- Pulverbeschichtung

innen 4 höhenverstellbare Einlegeböden

nach DIN 4102 für leichte Brände

Korpus: anthrazit RAL7016

Front: lichtgrau RAL7035

Abmessungen:

Tiefe 55 cm

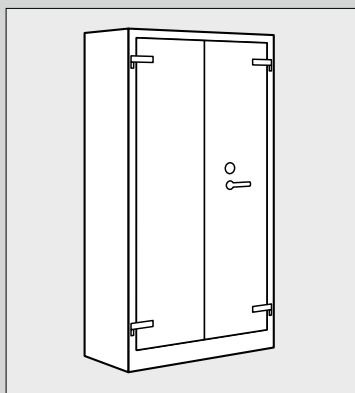

Feuerschutzschrank/ Dokumentenschrank

Breite: 95 cm
Höhe: 195 cm
Gewicht: ca. 171 kg

Best.Nr. SD01/1601

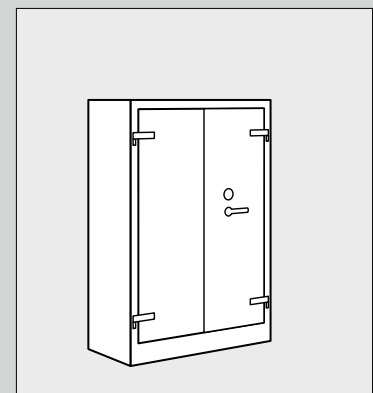

Feuerschutzschrank/ Dokumentenschrank

Breite: 70 cm
Höhe: 150 cm
Gewicht: ca. 113 kg

Best.Nr. SD02/1601



Schwerlastregal

zertifiziert nach UNI EN 10147, UNI EN 10149,
UNI EN 10204

TÜV-GS geprüfte Sicherheit

Fachboden mit Traglast bis zu 250 kg
(bei gleichmäßig verteilter Last)

Gerüst und Träger aus stabilen Metallprofilen,
vollverzinkt

zerlegte Ausführung, einfacher und schneller
Aufbau durch Stecksystem

wahlweise 4 oder 5 Fachböden

Seitenwangen vormontiert

Abmessungen:

Höhe ca. 200 cm

Zusatzfachboden

Best Nr. FB040Z - 40 cm

Best.Nr. FB050Z - 50 cm



Grundregal

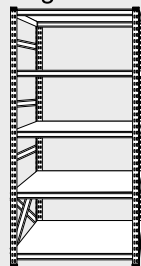

Grundregal

Tiefe: 40 cm
Breite: 97,5 cm
4 Böden

Best.Nr. 2844ZG

Anbauregal

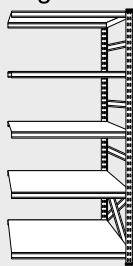

Anbauregal

Tiefe: 40 cm
Breite: 93,5 cm
4 Böden

Best.Nr. 2844ZA

Grundregal

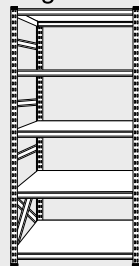

Grundregal

Tiefe: 50 cm
Breite: 97,5 cm
4 Böden

Best.Nr. 2854ZG

Anbauregal

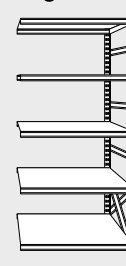

Anbauregal

Tiefe: 50 cm
Breite: 93,5 cm
4 Böden

Best.Nr. 2854ZA

Grundregal

Tiefe: 40cm
5 Böden

Best.Nr. 2845ZG

Anbauregal

Tiefe: 40 cm
5 Böden

Best.Nr. 2845ZA

Grundregal

Tiefe: 50 cm
5 Böden

Best.Nr. 2855ZG

Anbauregal

Tiefe: 50 cm
5 Böden

Best.Nr. 2855ZA

HP-Programm – Die Holzmöbelserie





Schreibtische

Tischplatte 25 mm mit 2 mm Kantenumleimer

2 Kabeldosen

T Fuß-Gestell in alusilber Struktur pulverbeschichtet

Verkettungsplatten serienmäßig mit Stützfuß

Füße mit höhenverstellbaren Bodengleitern

Anlieferung erfolgt zerlegt, einfach und schnelle Selbstmontage



Bild zeigt höhenverstellbaren Fuß mit Kabelkanal **erhältlich auf Anfrage**

höhenverstellbar von 66 - 82 cm

gemäß geltender Norm müssen bei verketteten Arbeitsplätzen innenliegende Füße zurückgesetzt werden- **bitte bei der Bestellung angeben**

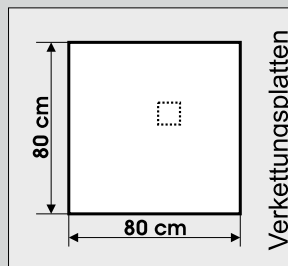
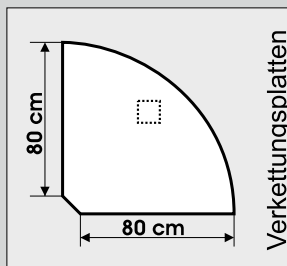
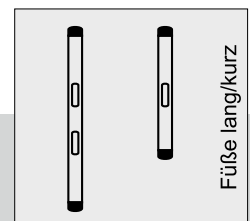
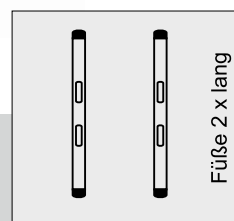

Best.Nr. (grau)
HPCT90GR

Best.Nr. (ahorn)
HPCT90AH

Best.Nr. (grau)
HPSL808GR

Best.Nr. (ahorn)
HPSL808AH

80 x 80 cm
Best.Nr. (grau)
HP8080GR
Best.Nr. (ahorn)
HP8080AH

80 x 80 cm
Best.Nr. (grau)
HP8080GRK
Best.Nr. (ahorn)
HP8080AHK

80 x 120 cm
Best.Nr. (grau)
HP1280GR
Best.Nr. (ahorn)
HP1280AH

80 x 120 cm
Best.Nr. (grau)
HP1280GRK
Best.Nr. (ahorn)
HP1280AHK

80 x 160 cm
Best.Nr. (grau)
HP1680GR
Best.Nr. (ahorn)
HP1680AH

80 x 160 cm
Best.Nr. (grau)
HP1680GRK
Best.Nr. (ahorn)
HP1680AHK



Freiformtische

Tischplatte 25 mm mit 2 mm Kantenumleimer

2 Kabel Dosen

T-Fußgestell in alusilber Struktur pulverbeschichtet

Füße mit höhenverstellbaren Bodengleitern

Anlieferung erfolgt zerlegt, einfache und schnelle Selbstmontage



Bild zeigt höhenverstellbaren Fuß mit Kabelkanal

erhältlich auf Anfrage

höhenverstellbar von 66 - 82 cm

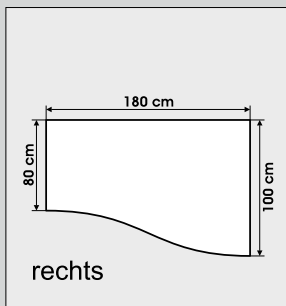

Freiformtisch

Best.Nr. (grau)
HP1810RGR

Best.Nr. (ahorn)
HP1810RAH

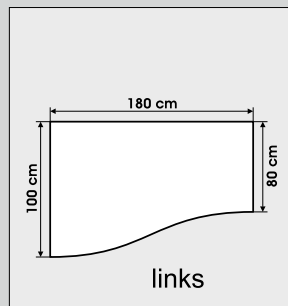

Freiformtisch

Best.Nr. (grau)
HP1810LGR

Best.Nr. (ahorn)
HP1810LAH

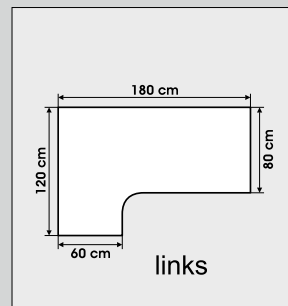

Freiformtisch

Best.Nr. (grau)
HP1812LGR

Best.Nr. (ahorn)
HP1812LAH

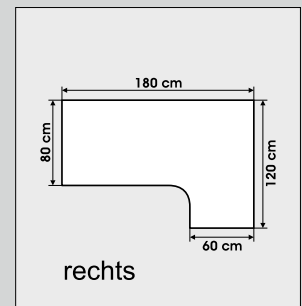

Freiformtisch

Best.Nr. (grau)
HP1812RGR

Best.Nr. (ahorn)
HP1812RAH



Abbildung zeigt Modell
Best.Nr. HR350GR



Abbildung zeigt Modell
Best.Nr. AR480GR

Container

Korpus und Fronten 18 mm stark
mit 2 mm Kantenumleimer

Top 25mm stark mit Kanten-
umleimer

Stahlschublade auf Rollen-
führung, 1 Unterteiler je
Schublade

Eine Utensilienschale je
Container

Zentralverriegelung per
Zylinderschloss
mit 2 Schlüsseln, klappbar

Standcontainer mit
höhenverstellbaren
Bodengleitern



Stellbeispiel

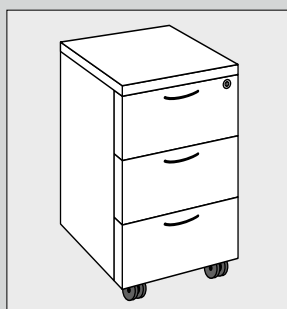

Rollcontainer
3 Schübe

Abmessungen:

Höhe 59,5 cm
Breite 40,5 cm
Tiefe 50 cm

Best.Nr. (grau)
HR350GR
Best.Nr. (ahorn)
HR350AH

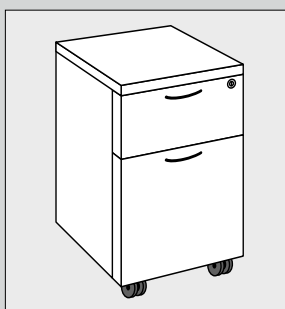

Rollcontainer
2 Schübe mit
Hängeregisterauszug

Abmessungen:

Höhe 59,5 cm
Breite 40,5 cm
Tiefe 50 cm

Best.Nr. (grau)
HR250GR
Best.Nr. (ahorn)
HR250AH

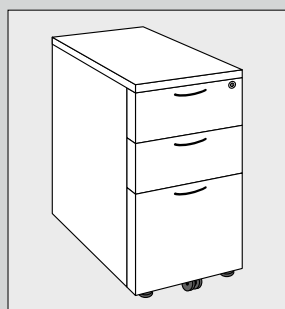

Standcontainer
3 Schübe mit
Hängeregisterauszug

Abmessungen:

Höhe 73 cm
Breite 40 cm
Tiefe 80 cm

Best.Nr. (grau)
AR380GR
Best.Nr. (ahorn)
AR380AH

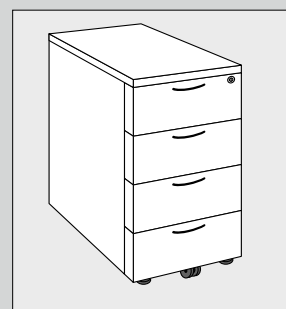

Standcontainer
4 Schübe

Abmessungen:

Höhe 73 cm
Breite 40 cm
Tiefe 80 cm

Best.Nr. (grau)
AR480GR
Best.Nr. (ahorn)
AR480AH



Regale / Türfronten

Seitenwände / Türfronten
18 mm stark mit 2 mm
Kantenumleimer

Rückwand der Regale
8 mm stark, genietet mit
Sichrückwand und somit als
Raumteiler einsetzbar

Deckel, Boden und
Fachböden 25 mm stark
mit 2 mm Kantenumleimer

Beschläge und Scharniere in
stabiler Metallausführung

Stellfüße von innen justierbar

Metallkastenschloss als
Zylinderschloss mit 2
Schlüsseln, klappbar

Abmessungen

Breite 80 cm, Tiefe 37,5 cm

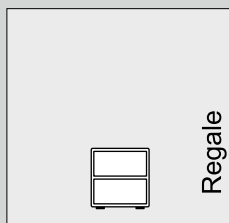

Regale

Höhe: 74 cm
2 Ordnerhöhen
Best.Nr. (grau)
SR80OH2GR
Best.Nr. (ahorn)
SR80OH2AH

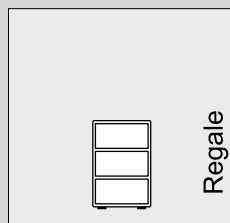

Regale

Höhe: 109,5 cm
3 Ordnerhöhen
Best.Nr. (grau)
SR80OH3GR
Best.Nr. (ahorn)
SR80OH3AH

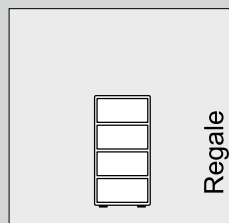

Regale

Höhe: 144,5 cm
4 Ordnerhöhen
Best.Nr. (grau)
SR80OH4GR
Best.Nr. (ahorn)
SR80OH4AH

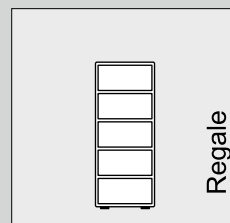

Regale

Höhe: 180 cm
5 Ordnerhöhen
Best.Nr. (grau)
SR80OH5GR
Best.Nr. (ahorn)
SR80OH5AH

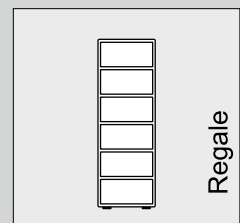

Regale

Höhe: 215 cm
6 Ordnerhöhen
Best.Nr. (grau)
SR80OH6GR
Best.Nr. (ahorn)
SR80OH6AH

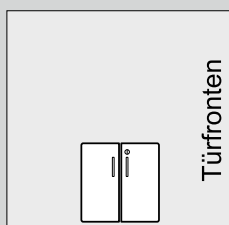

Türfronten

für SR80OH2
Best.Nr. (grau)
ST80OH2GR
Best.Nr. (ahorn)
ST80OH2AH

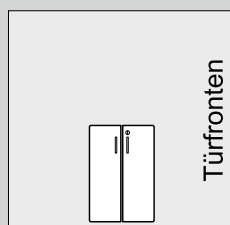

Türfronten

für SR80OH3
Best.Nr. (grau)
ST80OH3GR
Best.Nr. (ahorn)
ST80OH3AH

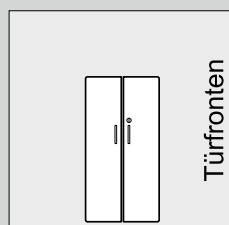

Türfronten

für SR80OH4
Best.Nr. (grau)
ST80OH4GR
Best.Nr. (ahorn)
ST80OH4AH

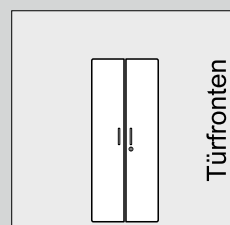

Türfronten

für SR80OH5
Best.Nr. (grau)
ST80OH5GR
Best.Nr. (ahorn)
ST80OH5AH

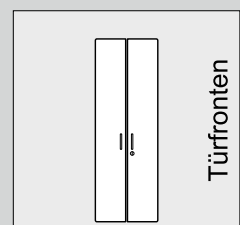

Türfronten

für SR80OH6
Best.Nr. (grau)
ST80OH6GR
Best.Nr. (ahorn)
ST80OH6AH



Schiebetürenschränke

Seitenwände, Türfronten 18 mm stark mit 2 mm Kantenumleimer

Rückwände 8 mm stark, genietet mit Sichrückwand und somit als Raumteiler einsetzbar

Deckel, Boden und Fachböden 25 mm stark mit 2 mm Kunststoffumleimer

Beschläge und Scharniere in stabiler Metallausführung

Stellfüße von innen justierbar

Druckzylinderschloss mit 2 Schlüsseln montiert

Abmessungen:

Breite 120 cm, Tiefe 40 cm

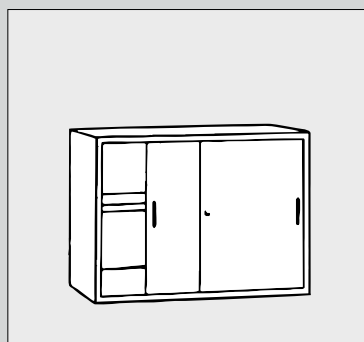

Schiebetürenschränk

Höhe 74 cm
2 Ordnerhöhen
Best.Nr. (grau)
SSOH2GR

Best.Nr. (ahorn)
SSOH2AH

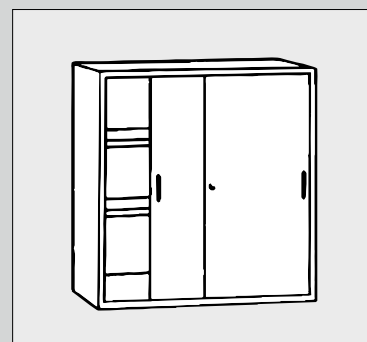

Schiebetürenschränk

Höhe 109,5 cm
3 Ordnerhöhen
Best.Nr. (grau)
SSOH3GR

Best.Nr. (ahorn)
SSOH3AH



Winkel- kombination

200 x 200 cm

Tischplatte 25 mm stark
mit 2 mm Kantenumleimer,
kratzfest gemäß
DIN 68765 E1- Qualität

Stahlrahmen pulver-
beschichtet mit Struktur-
oberfläche

Füße mit höhenverstell-
baren Bodengleitern
(15mm)

zerlegte Ausführung,
einfache Selbstmontage

wahlweise in grau oder
ahorn möglich

Best.Nr. (grau)
WK3120200

Best.Nr. (ahorn)
WK7120200



Design-Rollcontainer

elegante Optik durch glatte Front mit seitlichen
Griffleisten

Korpus Stahlblech pulverbeschichtet in
RAL 9006 weißaluminium

Ausziehsperre, Zentralverriegelung per
Zylinderschloss mit 2 Schlüsseln

4 Zwillingssrollen, davon 2 gebremst

Materialschale, CD- Einsatz und 1 Querunterteiler im
Lieferumfang enthalten

Abmessungen:

Höhe 56 cm, Breite 40 cm, Tiefe 60 cm

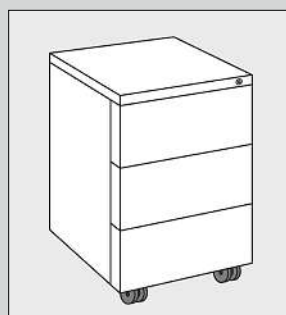

Rollcontainer
Schublade auf
Rollenführung
3 Schubladen

Best.Nr. DRC3/0303

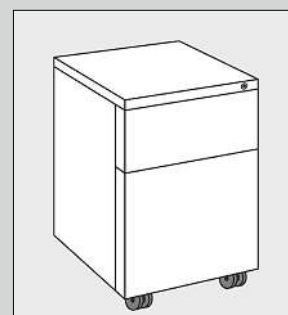

Rollcontainer
Schublade auf
Rollenführung
1 Schublade
1 Hängeregister

Best.Nr. DRC2/0303



Schreibtische mit Unterbauten

Tischplatte 25 mm mit 2 mm
Kantenumleimer

Dekor lichtgrau

Spanplatte nach DIN 68765 und
ausnahmslos E1-Qualität

Stahlrohrgestell 40 x 30 mm
lichtgrau

Schublade mit Teleskopführung

1 Querunterteiler pro Schublade

Zentralverschluss per
Zylinderschloss mit 2 Schlüsseln

Anlieferung erfolgt zerlegt,
einfache Selbstmontage

**Unterbau wahlweise rechts
oder links montierbar**

**Materialschale
Best.Nr. MSR13/14G**



Unterbau **Best.Nr. UB84**



Unterbau **Best.Nr. UB83**

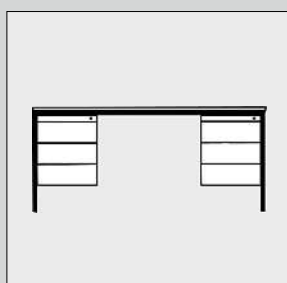

Schreibtisch

Abmessungen:
80 x 160 x 72 cm
Unterbau
rechts und links 3
Schubladen

Best.Nr. Z316/8383

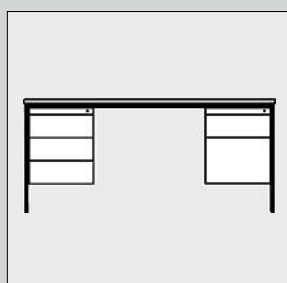

Schreibtisch

Abmessungen:
80 x 160 x 72 cm
Unterbau
links 3 Schubladen
rechts 1 Hängeregister

Best.Nr. Z316/8384

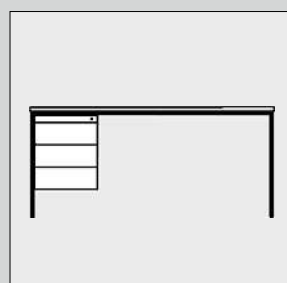

Schreibtisch

Abmessungen:
80 x 160 x 72 cm
Unterbau
rechts oder links
3 Schubladen

Best.Nr. Z316/83

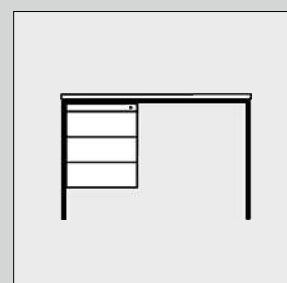

Schreibtisch

Abmessungen:
80 x 120 x 72 cm
Unterbau
rechts oder links
3 Schubladen

Best.Nr. Z312/83



Abbildung zeigt Modell
Best.Nr. RC13G

Abbildung zeigt Modell
Best.Nr. RC14G



Abbildung zeigt Modell
Best.Nr. RC13G



Abbildung zeigt Modell
Best.Nr. R600/01

Rollcontainer

Korpus Stahlblech RAL 7035
lichtgrau mit Strukturoberfläche

Zentralverriegelung,
Zylinderschloss mit 2 Schlüsseln

4 Zwillingssrollen, davon
2 gebremst

Ersatzrollen
Best.Nr. RC00



Rollcontainer
Schublade auf Teleskopführung
Holztop 25 mm
melaminharzbeschichtet
3 Schubladen
Abmessungen:
Höhe 62 cm, Breite 46 cm,
Tiefe 79 cm

Best.Nr. RC13G

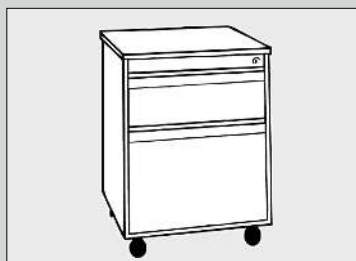

Rollcontainer
Schublade auf Teleskopführung
Holztop 25 mm
melaminharzbeschichtet
1 Schubladen, 1 Hängeregister
Abmessungen:
Höhe 62 cm, Breite 46 cm,
Tiefe 79 cm

Best.Nr. RC14G

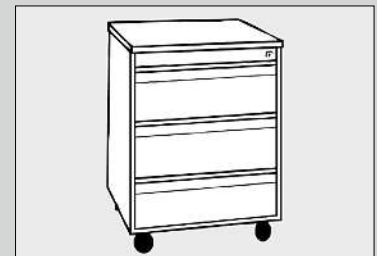

Rollcontainer
Schublade auf Rollenführung
Top Stahlblech
3 Schubladen
Abmessungen:
Höhe 57 cm, Breite 39 cm,
Tiefe 59 cm

Best.Nr. R600/01



Tische



Gestell weißalu

Tischplatte 25 mm stark,
kratzfest mit 2 mm Kantenumleimer

Gemäß DIN 68765 E1 Qualität

Dekor grau oder ahorn

Stahlrahmen pulver-
beschichtet mit Strukturoberfläche

Gestell in RAL 7035 lichtgrau oder
RAL 9006 weißaluminium

Füße mit höhenverstellbaren
Bodengleitern

zerlegte Ausführung, einfache
Selbstmontage

Tische in buche auf Anfrage!



Gestell grau

Abmessungen:	grau / grau Best.Nr.	ahorn / silber Best.Nr.
80 x 80 cm:	NG378	NG778
60 x 120 cm:	NG320	NG720
80 x 120 cm:	NG328	NG728
60 x 140 cm:	NG346	NG746
70 x 140 cm:	NG347	NG747
80 x 140 cm:	NG348	NG748
80 x 160 cm:	NG356	NG756
80 x 180 cm:	NG318	NG718
100 x 200 cm:	NG300	NG700

Tischplatten

Abmessungen:

80 x 160 cm

Best.Nr. CPL356 (grau)

80 x 120 cm

Best.Nr. CPL328 (grau)

60 x 120 cm

Best.Nr. CPL320 (grau)



Allzwecktisch

Tischplatte 19 mm stark, kratzfest mit Kantenumleimer

Dekor grau
Rahmengerüst grau

zerlegte Ausführung,
einfache Selbstmontage

Abmessungen:

70 x 110 cm

Best.Nr. 4203

60 x 120 cm

Best.Nr. 4204



Trapeztische

Tischplatte 25 mm stark, kratzfest mit 2 mm Kantenumleimer

Gemäß DIN 68765 E1 Qualität

Dekor grau oder ahorn

Stahlrahmen pulverbeschichtet mit
Strukturoberfläche

Gestell in RAL 7035 lichtgrau oder
RAL 9006 weißaluminium

Füße mit höhenverstellbaren
Bodengleitern

zerlegte Ausführung, einfache
Selbstmontage

Tische in buche auf Anfrage!

Abmessungen:

120 x 60 cm

Best.Nr. TZNG320 (grau)

Best.Nr. TZNG720 (ahorn)

160 x 80 cm

Best.Nr. TZNG356 (grau)

Best.Nr. TZNG756 (ahorn)

STELLBEISPIELE - UNSER VERTRIEB BERÄT SIE GERNE!!!!

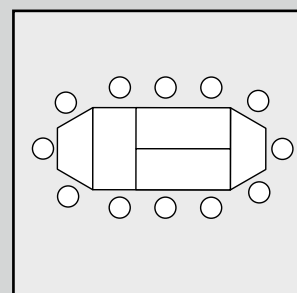
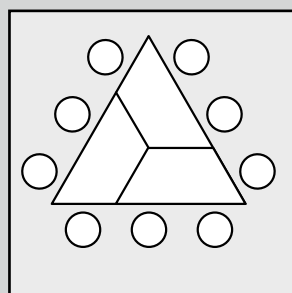
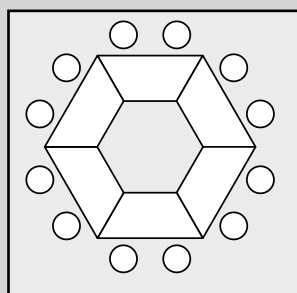
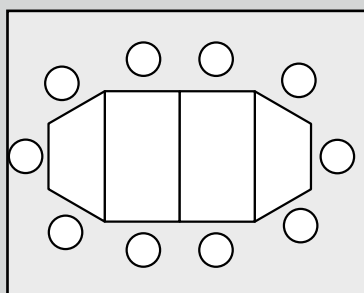



Klapptische

für Schulungsräume

Tischplatte 25 mm stark,
kratzfest beschichtet mit 2 mm
Kantenumleimer

Gemäß DIN 68765, E 1 Qualität

Dekor grau

stabile Ausführung

Klappgestell Vierkantrrohr
lichtgrau RAL 7035
pulverbeschichtet mit
Strukturoberfläche

Tischhöhe 72 cm

raumsparend zerlegt,
in Karton verpackt

Abmessungen:

70 x 140 cm **Best.Nr. NKT347**

80 x 120 cm **Best.Nr. NKT328**

80 x 160 cm **Best.Nr. NKT356**

80 x 180 cm **Best.Nr. NKT380**



Klapptisch- einfache Ausführung

Tischplatte 25 mm stark, kratzfest
beschichtet mit 2 mm Kantenumleimer

Gemäß DIN 68765, E 1 Qualität

Dekor grau

Klappgestell Vierkantrrohr lichtgrau
RAL 7035 pulverbeschichtet mit
Strukturoberfläche

Tischhöhe 72 cm

raumsparend zerlegt, in Karton
verpackt

Abmessungen:

80 x 160 cm

Best.Nr. NKT356L



Hängeregistratur- schränke

robuste Ausführung

Lackierung pulverbeschichtet mit
Strukturoberfläche, somit weitgehend
kratzfest

Zentralverschluss per
Zylinderschloss

Ausziehsperre

Schublade als geschlossene Wanne
auf Teleskopvollauszug

4 Schubladen DIN A4 quer oder Folio

RAL 7035 lichtgrau

Tragkraft pro Schublade 30 kg
(einbahnig) bzw.
50 kg (doppelbahnig)



Best.Nr. 104/0101



Best.Nr. 3404

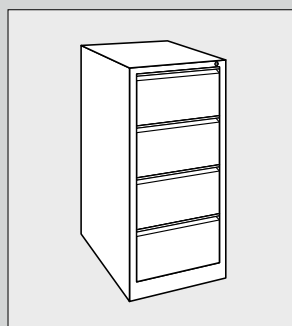

**Hängeregistraturschrank
einbahnig**
4 Schubladen
Höhe: 132,5 cm
Breite: 46,5 cm
Tiefe: 62 cm

Best.Nr. 3404

Best.Nr. 104/0101

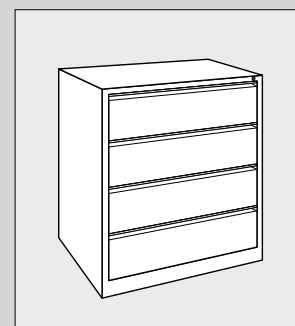

**Hängeregistraturschrank
doppelbahnig**
4 Schubladen
Höhe: 132,5 cm
Breite: 84 cm
Tiefe: 62 cm

Best.Nr. 3424



Best.Nr. 3818/38
+ Best.Nr. 3819

Ergonomie Bürodrehstuhl

stufenlose Sitzhöhenverstellung mit Top-Lift

moderne, körpergerecht geformte Rückenlehne mit Formpolster

Rückenlehne in Höhe und Neigung stufenlos verstellbar,
komfortabler Sitz mit Formpolster

komfortable, robuste Komfort- Permanentmechanik für Sitz- und
Rückenlehnen Neigungsverstellung separat per Hebeltechnik

formschönes und stabiles Fußkreuz, schwarz, gebremste
Sicherheits-Doppelrollen für harte Böden

Bezug anthrazit oder blau

Optional mit Chromgestell
erhältlich

Abmessungen:

Sitzhöhe:	42 - 55 cm
Sitzbreite:	46 cm
Sitztiefe:	44 cm
Lehnenhöhe:	45 - 61 cm
Gesamthöhe:	96 - 106 cm

Bürodrehstuhl
Best.Nr. 3818/38 (anthrazit)
Best.Nr. 31818/06 (blau)

Armlehnen
Best.Nr. 3819



Best.Nr. 3837/38 +
Best.Nr. 3819

Best.Nr. 3807/38

Bürodrehstuhl

Drehstuhl mit Permanentkontakt der Rückenlehne per
Drehrad, Gaslift- Höhenverstellung

Rückenlehne in Höhe, Tiefe und Neigung stufenlos
verstellbar

formschönes, stabiles Fusskreuz mit 5 Rollen für harte
Böden

mit und ohne Armlehnen erhältlich

Abmessungen:

	halbhohe Rückenlehne	hohe Rückenlehne
Sitzhöhe:	42 - 55 cm	42 - 55 cm
Sitzbreite:	47 cm	47 cm
Sitztiefe:	45 cm	45 cm
Lehnenhöhe:	46 - 51 cm	53 - 58 cm
Gesamthöhe:	86 - 99 cm	95 - 108 cm

Best.Nr. (anthrazit)	3807/38	3837/38
Best.Nr. (blau)	3807/06	3837/06
Best.Nr. (skayleder)	3807AC	3837AC

Armlehnen
Best.Nr. 3819

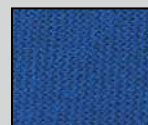



Best.Nr. 390G22 +
390P10

Ergonomie Bürodrehstuhl mit Formpolster, TÜV geprüft

stufenlose Sitzhöhenverstellung

moderne, körpergerecht geformte Rückenlehne mit Formpolster

Rückenlehne in Höhe und Neigung stufenlos verstellbar

Komfortabler Sitz mit Formpolster

Komfortable, robuste Komfort- Permantmechanik zur Verstellung der Rückenlehnen- Neigung

formschönes, stabiles Fußkreuz, schwarz

gebremste Sicherheits- Doppelrollen für harte Böden

Abmessungen:

Sitzhöhe:	42 - 55 cm
Sitzbreite:	46 cm
Sitztiefe:	45 cm
Lehnenhöhe:	40 cm
Gesamthöhe:	80 - 103 cm

Drehstuhl

Best.Nr. 390G22

Armlehnen

Best.Nr. 390P10



Ergonomie Drehstuhl der Extraklasse

höhenverstellbare Armlehnen

moderne, körpergerecht geformte Rückenlehne

Punkt- Synchronmechanik der Sitz- und Rückenlehne

formschönes, stabiles Fusskreuz, chrom metall

Schiebesitz einstellbar auf die Körpergröße

Gewichtseinstellung, Ergonomie Formpolsterung

8 Arbeits- / Sitzstunden geeignet

Rollen für harte Böden

Abmessungen:

Sitzhöhe:	45 - 55 cm
Sitztiefe:	47 - 53 cm
Sitzbreite:	44 cm hinten, 50 cm vorne
Gesamthöhe:	105 - 115 cm
Gesamttiefe:	54 - 59 cm

Best.Nr. 3350/38



Schiebesitz

Gewichtseinstellung

Punkt-Synchronmechanik

Höhenverstellung



Ergonomie Chefsessel mit Armlehnen

Leder schwarz

Stahl-Fußkreuz komplett verchromt

Design-Armlehnen mit
Chromapplikation

Wippmechanik in verschiedenen
Positionen arretierbar, mit individueller
Härtegradeinstellung

stufenlose Sitzhöhenverstellung mit
Toplift

lastgebremste Sicherheits-
Doppelrollen für harte Böden

Ergonomisch geformte Rückenlehne

Abmessungen:

Sitzhöhe: 45 - 55 cm

Sitzbreite: 63 cm

Sitztiefe: 52 cm

Lehnenhöhe: 72 cm

Gesamthöhe: 110 - 120 cm

Best.Nr. 3300/8811



Design Besucher Freischwinger mit Armlehnen

Sitz- und Rückenfläche durchgehend

Leder schwarz oder weiß

Gestell verchromt

kippsicher durch Plastikstopfen

Bodengleiter für Hartböden

Abmessungen:

Sitzhöhe: 45 - 55 cm

Sitztiefe: 63 cm

Sitzbreite: 52 cm

Gesamthöhe: 72 cm

Gesamttiefe: 110 - 120 cm

Best.Nr. 3310/8811 (schwarz)

Best.Nr. 3310/8814 (weiß)



Stapelstuhl

Gestell Rundrohr 22 mm lichtgrau

Sitz- und Rückenlehne aus mehrfach verleimtem Sperrholz

Best.Nr. 3008G



Polsterstuhl

Gestell Ovalrohr schwarz, Sitz- und Rücken gepolstert

Bezug anthrazit, blau oder schwarz, Skayleder

Best.Nr. 3014/38 (anthrazit)

Best.Nr. 3014/06 (blau)

Best.Nr. 3014/11 (schwarz)

Best.Nr. 3014AC (skayleder)



Schalen- Stapelstuhl

Gestell Rundrohr
22 mm Hammerschlag

Schale aus bruchsicheren Kunststoff,
anthrazit

Best.Nr. 3002/HSA



Schalen- Stapelstuhl

Gestell Rundrohr
22 mm pulverbeschichtet lichtgrau

Schale aus bruchsicheren Kunststoff
anthrazit

Best.Nr. 3002/01A (anthrazit)



Garderobenbänke

Gestell Vierkantrohr 30 x 30 mm, lichtgrau

Sitzfläche aus Massivholzleisten

zerlegte Ausführung

Abmessungen:

Höhe 45 cm, Tiefe 38 cm

Breite 120 cm: **Best.Nr. 24120G**

Breite 160 cm: **Best.Nr. 24160G**

Breite 200 cm: **Best.Nr. 24200G**

Sitzbänke mit Garderobenleisten und Schuhrost (ein-/doppelseitig)

Starke, stabile Bänke

Lackierung pulverbeschichtet mit Strukturoberfläche

ausgestattet mit versiegelten und lackierten Holzlatten

Komplette Einheiten ausgestattet mit Aluminium- Kleiderhaken

zerlegte Anlieferung zur einfachen Selbstmontage

Abmessungen:

Höhe 180 cm

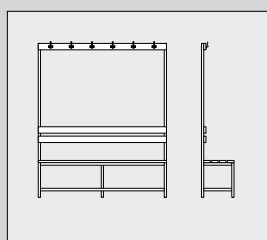

einseitig

6 Haken
Breite: 150 cm
Tiefe: 38 cm

Best.Nr. 24150KSE

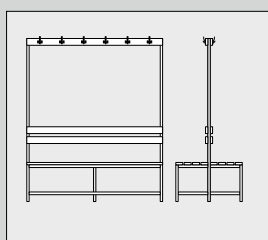

doppelseitig

12 Haken
Breite: 150 cm
Tiefe: 73 cm

Best.Nr. 24150KSD

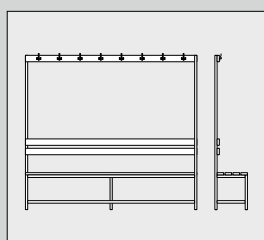

einseitig

8 Haken
Breite: 200 cm
Tiefe: 38 cm

Best.Nr. 24200KSE

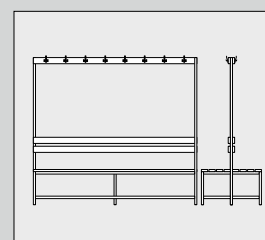

doppelseitig

16 Haken
Breite: 200 cm
Tiefe: 73 cm

Best.Nr. 24200KSD



Stahlrohr- Doppelbetten

Kopf- und Fußteile
Rundstahlrohr

Strapazierfähiges
Tunnelprofil

Liegefläche mit Kettennetz/
Gitterboden

Lackierung
pulverbeschichtet braun

Teilbar in 2 Einzelbetten

Sicherheitspaket:
bestehend aus Absturz-
sicherung vorne + Leiter
Best.Nr. 5542



Kettennetz



Gitterboden

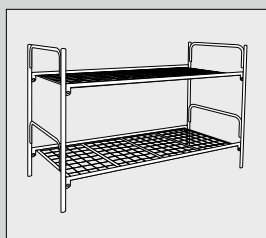

Doppelbett
Kettennetz

Abmessungen:
80 x 190 cm

Best.Nr. 5519

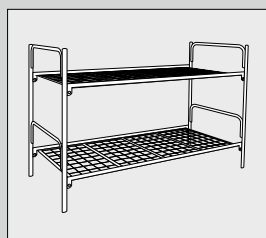

Doppelbett
Kettennetz

Abmessungen:
90 x 190 cm

Best.Nr. 5520

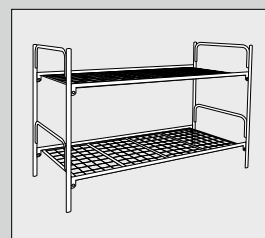

Doppelbett
Gitterboden

Abmessungen:
80 x 190 cm

Best.Nr. 5019

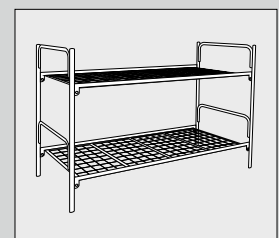

Doppelbett
Gitterboden

Abmessungen:
90 x 190 cm

Best.Nr. 5020



Sicherheits- etagenbett

Kopf- und Fußteile 40 mm
Rundstahlrohr

robuster Stahlgitterboden
mit 3 Querstreben

alle Metallteile
pulverbeschichtet silber

teilbar in 2 Einzelbetten

Abmessungen:

90 x 200 cm

Best.Nr. 5100S

Sicherheitspaket:

bestehend aus

Absturzsicherung vorne + Leiter

Best.Nr. 5140S



optional hintere Absturzsicherung

Best.Nr. 5150S

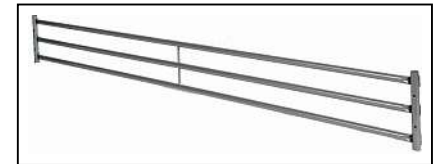

Schaumstoffmatratzen

1-teilig aus Polyätherschaum,

Bezug verschiedene Dessins

80 x 190 x 8 cm **Best.Nr. 7051**

80 x 190 x 10 cm **Best.Nr. 7054**

90 x 190 x 8 cm **Best.Nr. 7058**

90 x 190 x 10 cm **Best.Nr. 7060**

90 x 200 x 8 cm **Best.Nr. 7059**

90 x 200 x 10 cm **Best.Nr. 7062**

Schaumstoffmatratzen

1-teilig aus Polyätherschaum,

Stretch-Bezug mit Reißverschluss,

waschbar, Raumgewicht RG30

90 x 190 x 10 cm **Best.Nr. 7070WR**

90 x 200 x 10 cm **Best.Nr. 7080WR**

Federkernmatratzen

1-teilige Matratze mit Bonnell- Federkern,

beidseitig Polsterträger, Oberseite

gesteppt, Unterseite glatt bezogen

90 x 190 x 14 cm **Best.Nr. 7500**

90 x 200 x 14 cm **Best.Nr. 7600**



Universal-Matratzenschoner

Aus Jute- Nadelfilz, Abdeckung weiße Zellwolle Synthetik verstärkt, beidseitige Verfestigung, abriebfest, luftdurchlässig, mit Bandedfassung

75 x 190 cm **Best.Nr. 8380**

Synthetik- Kissen

Bezug aus atmungsaktivem Baumwollgewebe, Füllung 100% rein weißes Hochbauschpolyester, waschbar bis 30 ° C

50 x 60 cm, Füllgewicht ca. 450 g **Best.Nr. 6145**
80 x 80 cm, Füllgewicht ca. 850 g **Best.Nr. 6148S**

Synthetik-Einziehdecke

Bezug Fibranne uni natur, 70% Polyester, 30% Baumwolle, Füllung 100% Polyester, Karosteppung mit Bandedfassung, waschbar bis 30°C

135 x 200 cm, Gewicht ca. 1100 g **Best.Nr. 6020**



Schlafgarnitur

lose verpackt, Artikel wie unten beschrieben-Sortiment 2:

1 x Best.Nr. 6148S Synthetik- Kissen 80 x 80 cm
1 x Best.Nr. 6020 Synthetik- Einziehdecke
2 x Best.Nr. 8055 Bettwäsche- Set
2 x Best.Nr. 8094 Betttuch, blau

Best.Nr. Schlafg.2

Unterkunfts-Fleecedecke

verschiedene Dessins

ca. 150 x 200 cm **Best.Nr. 6003**



Bettwäsche

Reine Baumwolle, blauweiß kariert, waschbar bis 60°C
Kissen - und Bettbezug

50 x 60 cm/ 135 x 200 cm **Best.Nr. 8001/8011**

Bettwäsche- Set

2- teilig, verschiedenfarbige Drucke, bestehend aus
Kissenbezug 80 x 80 cm/ Bettbezug 135 x 200 cm

Best.Nr. 8055

Bettlaken

blau **Best.Nr. 8094**



Kühlschrank

70 Liter
Energieklasse A+
Ohne Gefrierfach
1 Gemüseschale
Türe kunststoffbeschichtet weiß,
Seiten weiß emailliert

Abmessungen:

Höhe 85 cm, Breite 48 cm, Tiefe 43 cm

Best.Nr. 9102



Kombiküche Metall montiert

Oberteil bestehend aus:

Abdeckplatte aus Nirosta-Edelstahl
Spülbecken mit Ab- und Überlaufgarnitur
Normalplatte 1500 Watt
Blitzkochplatte 1500 Watt

Unterteil bestehend aus:

Kühlschrank, 81 Liter
Energieklasse A+
2 Sterne Gefrierfach
geräumiges Abstellfach, montiert
Becken links

Abmessungen:

Höhe 90 cm, Breite 100 cm, Tiefe 60 cm

Best.Nr. 9104L Becken links



Elektrodoppelkocher

Normalplatte, 15 cm, 1000 Watt
Blitzkochplatte, 18 cm, 1500 Watt
2 stufenlos regelbare Thermostate
2 Kontrollleuchten
Hitzebeständige Lackierung, weiß
Hohe Standfestigkeit
Stromversorgung: 230V, 50 Hz, 2500 W

Abmessungen:

Höhe 7,5 cm, Breite 48 cm, Tiefe 29 cm

Best.Nr. 9101



Papierkorb

Kunststoff, Farbe schwarz
Verpackungseinheit 30 Stück

Abmessungen:
Höhe 30 cm, Durchmesser 27 cm

Best.Nr. 9700

Kleiderhakenleiste

Massivholz mit 5 Haken
Best.Nr. 9505



Papierkorb

Kunststoff, 18 Liter Farbe schwarz
Verpackungseinheit 12 Stück

Abmessungen:
Höhe 32 cm, Durchmesser 29 cm

Best.Nr. 9769



Tretabfalleimer

mit Kunststoffeinsatz, Stahlblech kunststoffbeschichtet, 12 Liter, silber

Abmessungen:
Höhe 39,5 cm, Durchmesser 25,5 cm

Best.Nr. 9701



Standaschenbecher

wahlweise in weiß oder Edelstahl

Abmessungen: 25 x 60 cm

Best.Nr. 9703 (weiß)

Best.Nr. 9704 (Edelstahl)



Papierkorb flammenhemmend

Design Papierkorb schwer entflammbar
Konische Form und Löschrand zur Vorbeugung von Schwelbränden
20 Liter

Abmessungen:
Höhe 34 cm, Durchmesser oben 28,3 cm, Durchmesser unten 25,7 cm

Best.Nr. 9702



Garderobenständer

schwarz mit Regenschirmhalter und Tropfschale

Best.Nr. GS/02



Ihr Fachhändler

RSB-Betriebseinrichtungen

Mühlenweg 5
32139 Spenge

Tel. 05225 859529
Fax: 05225 859474
Mobil: 0170 8671691

E-Mail: rsb-s@gmx.de
www.rsb-s.de